

# ISTRUZIONI MONTAGGIO VETRATA APRIBILE ISOSTHAL 50 REI 60

1

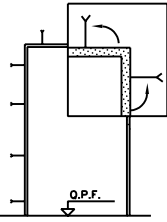

Premurare il falso telaio (controtelaio) previa apertura delle zanche, inserirlo nella muratura come sotto illustrato perfettamente a piombo e a raso della stessa. Verificare il posizionamento nel muro che corrisponda all'asse della vetrata, nonché la parte inferiore che corrisponda alla quota pavimento finito ( Q.P.F. )



Nel caso di posa in battuta piegare le zanche verso l'interno del muro.



Nel caso di posa in luce basta aprire le zanche dritte

Telaio di cassa

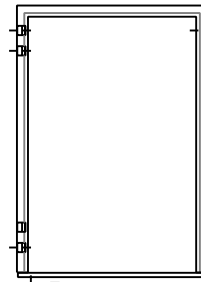

Distanziatore

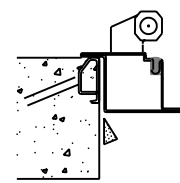

2

Posa in battuta



Posa in luce

Fissato il controtelaio con malta che avrà fatto presa ( asciutta ). Inserire nel vano il telaio di cassa fissando provvisoriamente con cunei di legno, avendo cura di controllare bene il piombo in ambedue i lati.

Togliere tubo distanziatore, limare la saldatura facendo attenzione a non rovinare la verniciatura .

3

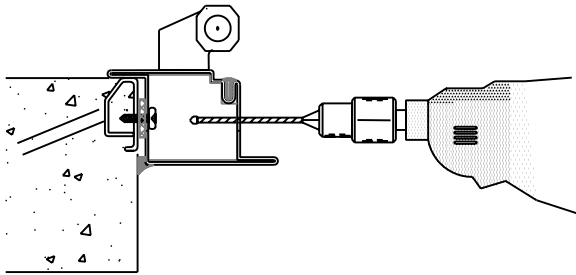

Forare il controtelaio in corrispondenza dei fori già esistenti nel telaio di cassa con punta da ferro. Inserire spessori in dotazione ed avvitare le viti da 5.5x19.

4

( Lubrificare il perno e il cuscinetto )

Avvitare la parte centrale della cerniera sull'anta con idonea chiave a brugola, regolare nei due assi e fissare definitivamente, applicare copertina

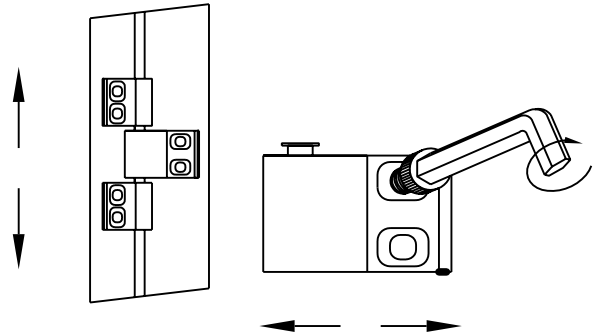

5

Sigillare con silicone specifico tra serramento e muratura , applicare gli eventuali coprifili

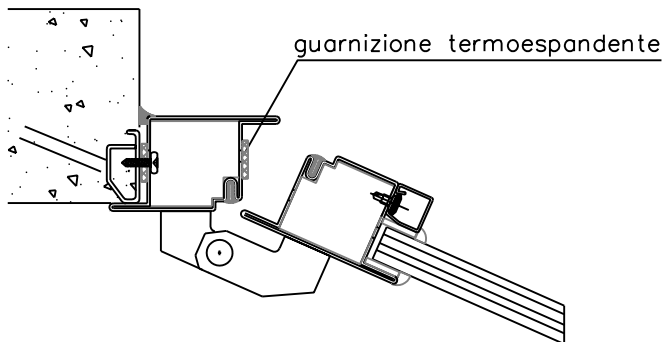

Applicare guarnizione termoespandente adesiva sul telaio di cassa coprendo i fori di fissaggio.

6

Inserire il cilindro della serratura verificando il corretto allineamento con la contro serratura o con l'incontro (anta singola) Montare altri eventuali accessori verificando la funzionalità degli stessi

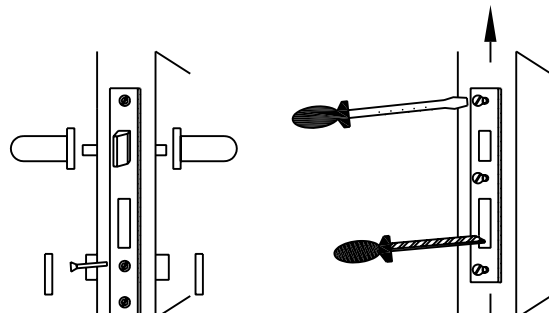

N.B per l'applicazione degli accessori non inseriti nella porta attenersi scrupolosamente alle istruzioni specifiche inserite nelle confezioni delle stesse

Bloxer 10-02 AI50